

APPA®

sFLEX 18T

User Manual / 使用説明書 / 使用说明书
ユーザーマニュアル
Руководство пользователя



EAC

CE



3
YEARS
LIMITED
WARRANTY

EN Flexible Current Probe Meter

TC 軟性電流鉗表

SC 软性电流探针表

JP フレキシブル電流プローブ

RU Гибкая токовая петля

Read First

Safety Information

To ensure safe operation and service of the meter, follow these instructions. Failure to observe warnings can result in severe Injury.

Warning









Identify hazardous conditions and actions that could cause BODILY HARM or DEATH

- Individual protective equipment should be used if HAZARDOUS LIVE parts in the installation where measurement is to be carried out could be ACCESSIBLE.
- If the equipment is used in a manner not specified by the manufacturer, the protection provided by the equipment may be impaired.
- Always use proper terminals, switch position, and range for measurements.
- To reduce the risk of fire or electric shock, do Not expose this product to rain or moisture.
- Verify the Meter operation by measuring a known Current. If in doubt, have the Meter serviced.
- Do not apply more than the rated voltage / Current, as marked on Meter.
- To avoid false readings that can lead to electric shock and injury, replace battery as soon as low battery indicator.
- Do not use Meter around explosive gas or vapor.
- Do not use a flexible current sensor if the inner copper wire of the flexible cord is visible.
- De-energize the installation under test or wear suitable protective clothing during fitting a removal of the Flexible Current Probe.
- Do not apply around or remove from UNINSULATED HAZARDOUS LIVE conductors, which may render electric shock, electric burn, or arc flash.

Caution

Identify conditions and actions that could cause DAMAGE the meter or equipment under test. Do not expose Meter to extremes in temperature or high humidity.

Symbols as marked on the meter and Instruction card

	See instruction manual
	Do not apply to or remove from HAZARDOUS LIVE conductors.
	Equipment protected by double or reinforced insulation
	Battery
	Earth
	Conforms to EU directives
	Do not discard this product or throw away
	AC measurement

Maintenance

Do not attempt to repair this Clamp Meter. It contains no user-serviceable parts. Repair or servicing should only be performed by qualified personnel.

Cleaning

Periodically wipe the case with a dry cloth and detergent. Do not use abrasives or solvents.

Power on/off

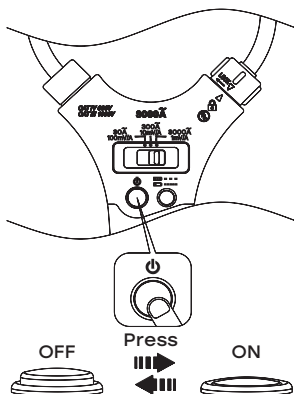

Flexible AC current probe

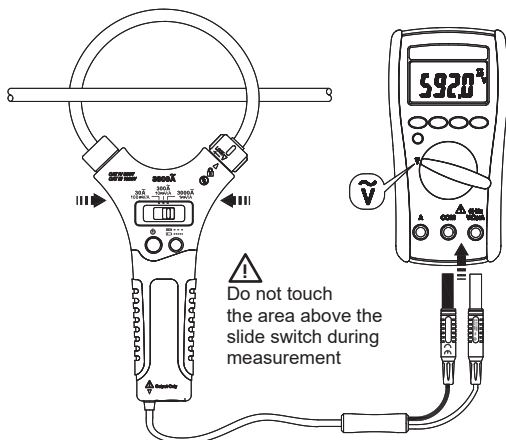

Set DMM at AC 3.000V range and switch sFlex-T to the suitable range. Calculate the correct current according to "AC Current" specifications.

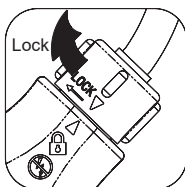
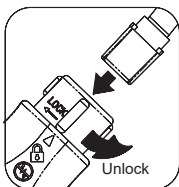

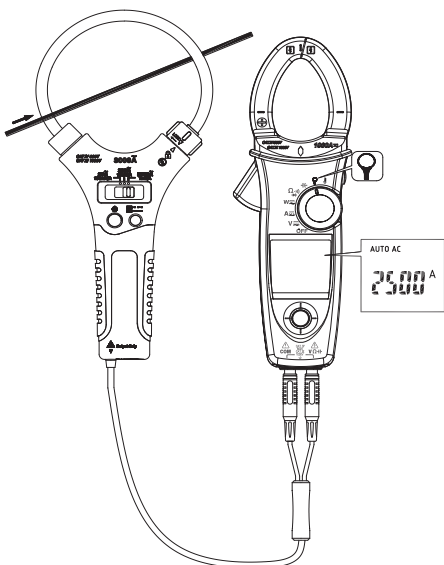

In order to get correct unit and scale of the reading, connect Flex Clamp Meter with clamp meter or DMM which has Flex function. Set the clamp meter or DMM to Flex function and keep the range of Flex Clamp Meter at 3000A.

Range

In order to get the best output signal, select the correct range, according to tested current.

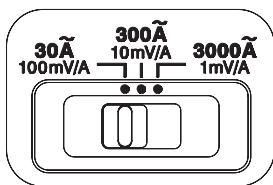

Position	Best Measurement Range	Slide Switch
30A	$\leq 30.00A$	100mV/1A
300A	30.0A - 300.0A	10mV/1A
3000A	300A - 3000A	1mV/1A

Battery Capacity Indicator

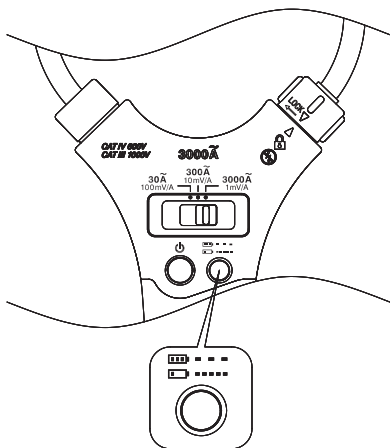

Battery capacity > 2.5V, the battery capacity indicator flash at slow rate.

Battery capacity < 2.5V, the battery capacity indicator flash at fast rate.

Replacing Batteries

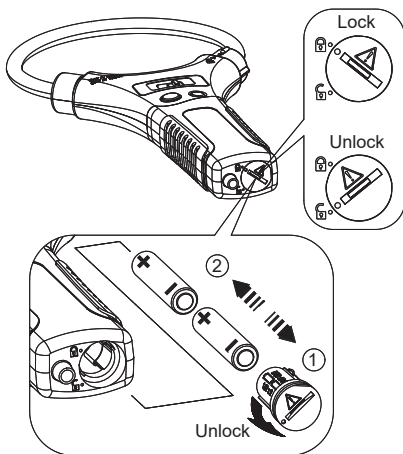

⚠ Caution

Remove Meter from conductor and turn off power before opening the battery cover.

General Specifications

Dimensions (W x H x D) :

Approx. 130mm x 350mm x 25mm

Weight(without Battery) : 200g

Power Requirements : AAA Size Battery x 2

Battery Life : 160 hours ALKALINE Battery

Low Batteries Indication :

Voltage drops below operating voltage the battery indicator will flash.

Maximum Conductor Size : coil size

Safety Standard :

EN61010-1, EN61010-2-032, EN61010-031

EN61326-1

CAT IV 600V, CAT III 1000V

Environmental Specifications

Indoor Use.

Pollution Degree : 2

Maximum operating altitude : 2000m (6562 ft)

Operating temperature & Relative Humidity :

0°C - 30°C, $\leq 80\%RH$

30°C - 40°C, $\leq 75\%RH$

40°C - 50°C, $\leq 45\%RH$

Storage temperature :

-20°C - 60°C, 0 to 80% RH (no batteries).

Temperature coefficient :

0.2 x (Specified accuracy) / °C, < 18°C, > 28°C

Shock vibration : Sinusoidal vibration

MIL-PRF-28800F (5-55 Hz, 3g max.)

Drop Protection : 4 feet drop to hardwood on concrete Floor

Electrical Specifications

Accuracy is given as \pm (% of reading + counts of least significant digit) at $23^{\circ}\text{C} \pm 5^{\circ}\text{C}$, with relative humidity Less than 80% R.H.

Accuracy is specified for a period of one year after calibration.

Max. output voltage: 4.5Vpeak

Position Error of Clamp:

Accuracy and position error assumes centralized primary conductor at optimum position, no external electrical or magnetic field, and within operating temperature range.

	sFlex-18T	Error
Distance from Optimum (mm)	35	$\pm 1.0\%$
	50	$\pm 1.5\%$
	60	$\pm 2.0\%$

AC Current

Range	Output Voltage	Accuracy
30.00A	100mV/1A	$\pm(3\%$ of full scale) for 45Hz - 500Hz
300.0A	10mV/1A	
3000A	1mV/1A	

Output Noise : < 5mV for each range.

Max. output voltage : 4.5Vpeak

Limited Warranty

This Meter is warranted to the original purchaser against defects in material and workmanship for 3 years from the date of purchase. During this warranty period, manufacturer will, at its option, replace or repair the defective unit, subject to verification of the defect or malfunction.

This warranty does not cover fuses, disposable batteries, or damage from abuse, neglect, accident, unauthorized repair, alteration, contamination, or abnormal conditions of operation or handling. Any implied warranties arising out of the sale of this product, including but not limited to implied warranties of merchantability and fitness for a particular purpose, are limited to the above.

The manufacturer shall not be liable for loss of use of the instrument or other incidental or consequential damages, expenses, or economic loss, or for any claim or claims for such damage, expense or economic loss. Some states or countries laws vary, so the above limitations or exclusions may not apply to you.

先閱事項

安全性資訊

請遵循以下說明以確保儀器之安全操作與維修。不遵守本手冊之注意事項可能導致嚴重傷害。

警告









注意標識可能導致人身傷害或死亡之危險情況。

- 如儀器可能接觸欲測量裝置之危險帶電部件，則必須使用獨立的保護裝置。
- 如以製造商指定之外之方式使用設備，則設備提供之保護性功能可能受限。
- 請使用合適之端子、開關位置和範圍進行測量。
- 為降低火災或觸電風險，請勿於潮濕或下雨之場所使用本產品。
- 使用前請測量已知之電壓以驗證檢測儀器之正常運行如有疑慮，請送修檢測器。
- 請勿於施予超過檢測器上標記之額定電壓。
- 為避免可能導致觸電和人員傷害之錯誤讀數，請於出現低電量顯示時立即更換電池。
- 請勿於易燃氣體或水氣環境中使用本儀器。
- 如軟線絕緣層之內部銅線外露，請勿使用軟性電流感應器。
- 在安裝和拆卸軟性電流探針期間，請將被測裝置斷電且穿戴合適之防護衣物。
- 請勿應於或移除於未絕緣的危險帶電導體周圍，此可能導致觸電、電灼傷或電弧。

小心

標識可能導致儀表或被測設備損壞之條件和操作。請勿將儀器暴露於極端溫度或高濕度環境。

測試儀器和說明手冊上之標記

	參見使用手冊
	請勿使用或移除於危險帶電導體上。
	受雙層或加強絕緣保護之設備
	電池
	接地
	符合歐盟準則
	請勿任意丟棄本產品
	AC測量

維護

請勿嘗試修理此鉗錶。本鉗錶不包含用戶可維修之部件。維修或保養只應由合格人員進行。

清潔

定期使用乾布與清潔劑擦拭外殼。請勿使用研磨劑或其他溶劑。

電源開啟/關閉

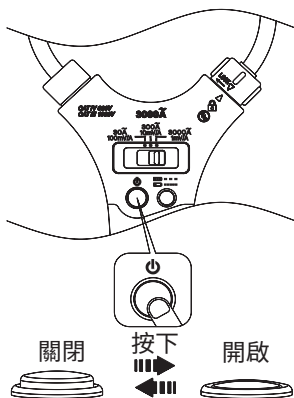

柔性交流電流探針

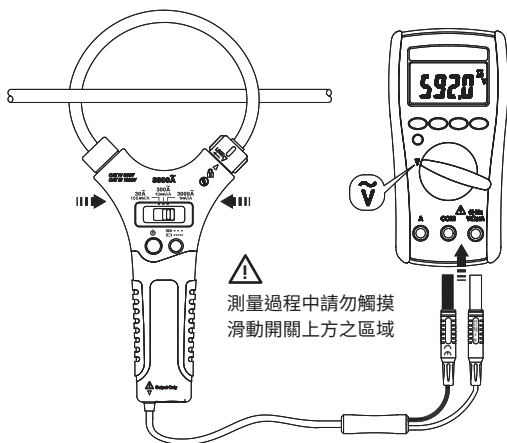

將 DMM 設定至 AC 3.000V 範圍並將 sFlex-T 切換到合適的範圍。依據“交流電流”規格計算正確電流。

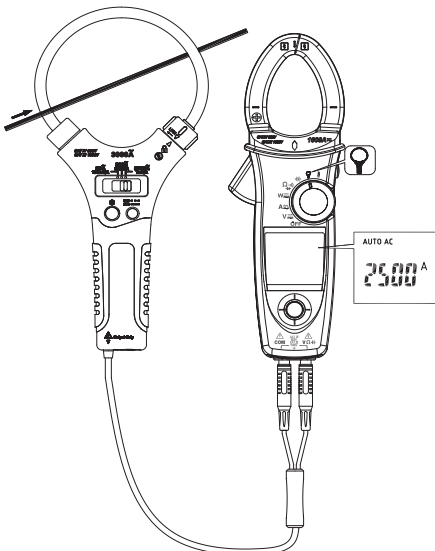
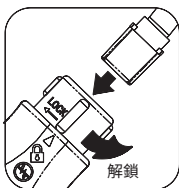

為獲取正確讀數，請將柔性鉤錶與具有柔性功能之鉤錶或DMM連接。將鉤錶或 DMM 設至 Flex 功能，並將柔性鉤錶之範圍固定於 3000A。

範圍

為獲得最佳輸出信號，請根據測試電流選擇正確範圍。

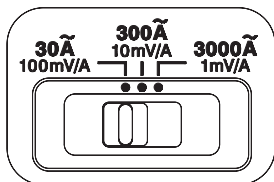

位置	最佳測量範圍	滑動開關
30A	$\leq 30.00A$	100mV/1A
300A	30.0A - 300.0A	10mV/1A
3000A	300A - 3000A	1mV/1A

電池容量標誌

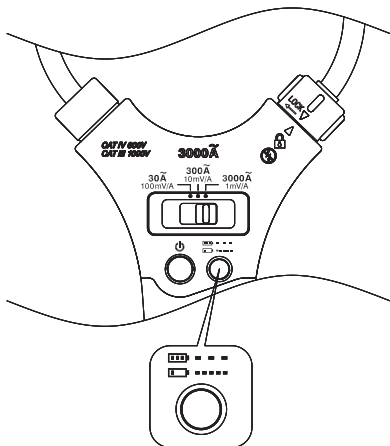

電池容量>2.5V，電池容量指示燈慢速閃爍。
電池容量<2.5V，電池容量指示燈快速閃爍。

替換電池

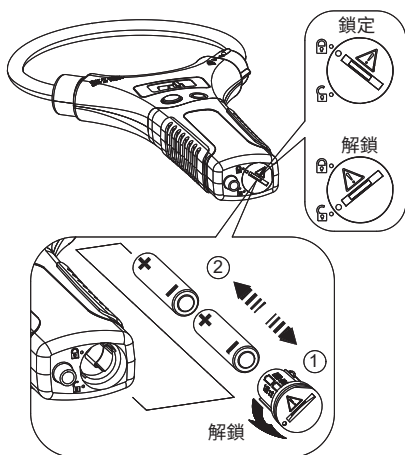

⚠ 小心

卸下電池蓋前，請將儀器自導線上取下並關閉電源。

一般規格

尺寸(寬x長x深)：

約 130mm x 350mm x 25mm

重量(無電池)：200g

電源需求：AAA 電池 x 2

電池壽命：鹼性電池160小時

低電源顯示：電壓低於操作電壓時，電池指示燈將閃爍

最大導體尺寸：線圈尺寸

安全性標準：

EN61010-1, EN61010-2-032, EN61010-031

EN61326-1 CAT IV 600V, CAT III 1000V

環境規格

室內使用

污染程度：2

最高運行海拔：2000m (6562 ft)

運行溫度範圍與相對溼度：

0°C - 30°C, ≤80%RH

30°C - 40°C, ≤75%RH

40°C - 50°C, ≤45%RH

儲存溫度：-20°C - 60°C，0 至 80% RH (無電池)

溫度係數：0.2 x (準確度) / °C，< 18°C, > 28°C

衝擊振動：正弦震動 MIL-PRF-28800F (5-55 Hz，
最大3g)

防摔：硬木覆蓋之混凝土地板上4英尺之摔落

電源規格

校正後 1 年內於 23°C ± 5°C、相對濕度小於 80% R.H. 之情況下，準確度將為 ±(讀數%+ 最低計數)。

最大輸出電壓：4.5V峰值

鉗具位置誤差：準確度和位置誤差係基於主要導體處於最佳位置且沒有外部電場或磁場並處於合適工作溫度範圍內之假設。

	sFlex-18T	異常
與最適之距離(mm)	35	±1.0%
	50	±1.5%
	60	±2.0%

交流電流測量

範圍	輸出電壓	準確度
30.00A	100mV/1A	±(最大值之3%) 45Hz - 500Hz
300.0A	10mV/1A	
3000A	1mV/1A	

輸出噪音：各範圍 < 5mV

最大輸出電壓：4.5V峰值

有限保固

本儀器向原始購買者提供自購買日起 3 年之材料和製造缺陷保固。在此保固期內，將根據製造商選擇更換或修理有缺陷的設備。

本保固不涵蓋一次性，或因濫用、疏忽、事故、未經授權之維修、修改、污染、異常操作或處理條件而造成之損壞。因銷售本產品而產生的任何保證，包括但不限於適銷性和特定用途適用性之保證，僅限於上述內容。

製造商不對儀器的使用損失或其他偶然或間接損害、費用或經濟損失，或對此類損害、費用或經濟損失的任何索賠或索賠負責。某些州或國家/地區之法律有所差異，因此上述限制可能不適用於您。

先阅事项

安全性资讯

请遵循以下说明以确保仪器之安全操作与维修。不遵守本手册之注意事项可能导致严重伤害。

警告









注意标识可能导致人身伤害或死亡之危险情况。

- 如仪器可能接触欲测量装置之危险带电部件，则必须使用独立的保护装置。
- 如以制造商指定之外之方式使用设备，则设备提供之保护性功能可能受限。
- 请使用合适之端子、开关位置和范围进行测量。
- 为降低火灾或触电风险，请勿于潮湿或下雨之场所使用本产品。
- 使用前请测量已知之电压以验证检测仪器之正常运行。如有疑虑，请送修检测器。
- 请勿于施予超过检测器上标记之额定电压。
- 为避免可能导致触电和人员伤害之错误读数，请于出现低电量显示时立即更换电池。
- 请勿于易燃气体或水气环境中使用本仪器。
- 如软线绝缘层之内部铜线外露，请勿使用软性电流感应器。
- 在安装和拆卸软性电流探针期间，请将被测装置断电且穿戴合适之防护衣物。
- 请勿应于或移除于未绝缘的危险带电导体周围，此可能导致触电、电灼伤或电弧。

小心

标识可能导致仪表或被测设备损坏之条件和操作。请勿将仪器暴露于极端温度或高湿度环境。

测试仪器和说明手册上之标记

	参见使用手册
	请勿使用或移除于危险带电导体上。
	受双层或加强绝缘保护之设备
	电池
	接地
	符合欧盟准则
	请勿任意丢弃本产品
	AC测量

维护

请勿尝试修理此钳表。本钳表不包含用户可维修之部件。维修或保养只应由合格人员进行。

清洁

定期使用干布与清洁剂擦拭外壳。请勿使用研磨剂或其他溶剂。

电源开启/关闭

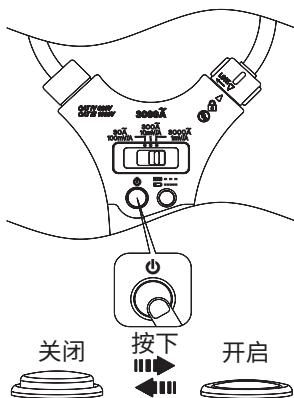

柔性交流电流探针

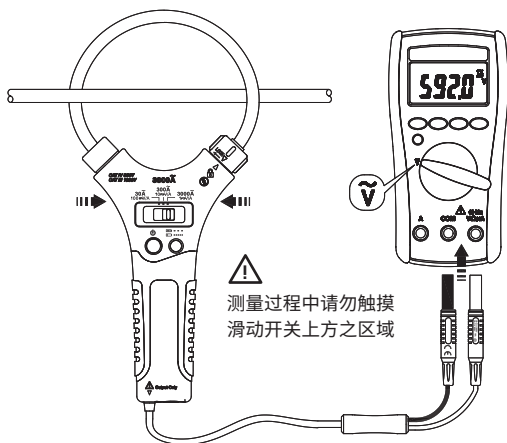

将 DMM 设定至 AC 3.000V 范围并将 sFlex-T 切换到合适的范围。依据“交流电流”规格计算正确电流。

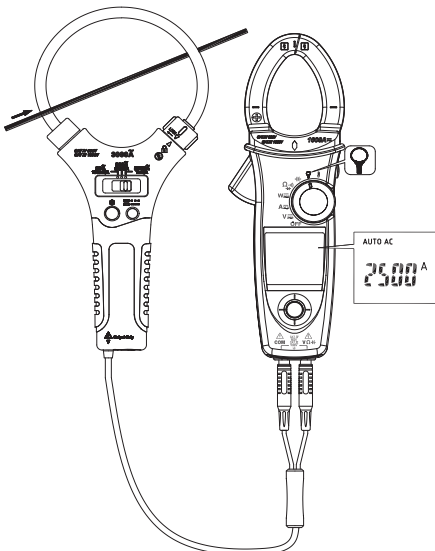
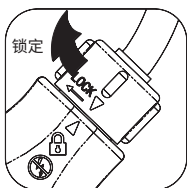
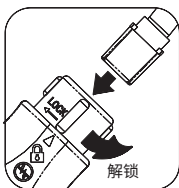

为获取正确读数，请将柔性鉤錶与具有柔性功能之鉤錶或DMM连接。将钳表或 DMM 设至 Flex 功能，并将柔性钳表之范围固定于 3000A。

范围

为获得最佳输出信号，请根据测试电流选择正确范围。

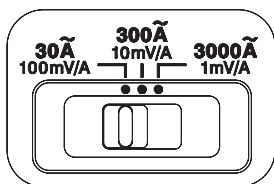

位置	最佳测量范围	滑动开关
30A	$\leq 30.00A$	100mV/1A
300A	30.0A - 300.0A	10mV/1A
3000A	300A - 3000A	1mV/1A

电池容量标志

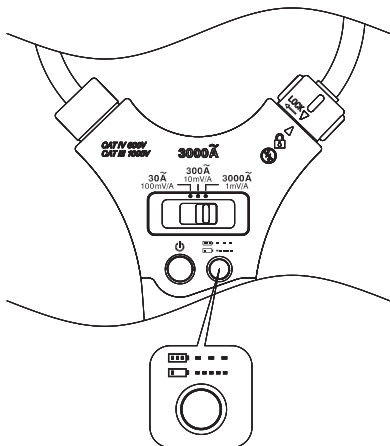

电池容量 $>2.5V$ ，电池容量指示灯慢速闪烁。
 电池容量 $<2.5V$ ，电池容量指示灯快速闪烁。

替换电池

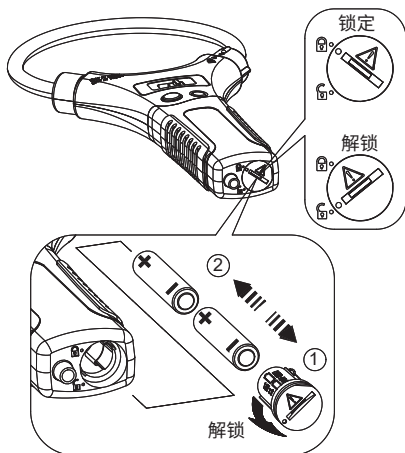

⚠️ 小心

卸下电池盖前，请将仪器自导线上取下并关闭电源。

一般规格

尺寸(宽x长x深)：

約 130mm x 350mm x 25mm

重量(无电池)：200g

电源需求：AAA 电池 x 2

电池寿命：碱性电池160小时

低电源显示：电压低于操作电压时，电池指示灯将闪烁

最大导体尺寸：线圈尺寸

安全性标准：

EN61010-1, EN61010-2-032, EN61010-031

EN61326-1 CAT IV 600V, CAT III 1000V

环境规格

室内使用

污染程度：2

最高运行海拔：2000m (6562 ft)

运行温度范围与相对湿度：

0°C - 30°C, ≤80%RH

30°C - 40°C, ≤75%RH

40°C - 50°C, ≤45%RH

储存温度：-20°C - 60°C，0 至 80% RH (无电池)

温度系数：0.2 x (准确度) / °C，< 18°C, > 28°C

冲击振动：正弦震动 MIL-PRF-28800F (5-55 Hz，最大3g)

防摔：硬木覆盖之混凝土地板上4英尺之摔落

电源规格

校正后1年内于23°C ± 5°C、相对湿度小于80% R.H. 之情况下，准确度将为 ±(读数%+ 最低计数)。

最大输出电压：4.5V峰值

钳具位置误差：准确度和位置误差系基于主要导体处于最佳位置且没有外部电场或磁场并处于合适工作温度范围内之假设。

	sFlex-18T	异常
与最适之距离(mm)	35	±1.0%
	50	±1.5%
	60	±2.0%

交流电流测量

范围	输出电压	准确度
30.00A	100mV/1A	±(最大值之3%) 45Hz - 500Hz
300.0A	10mV/1A	
3000A	1mV/1A	

输出噪音：各范围< 5mV

最大输出电压：4.5V峰值

有限保固

本仪器向原始购买者提供自购买日起 3 年之材料和制造缺陷保固。在此保固期内，将根据制造商选择更换或修理有缺陷的设备。

本保固不涵盖一次性，或因滥用、疏忽、事故、未经授权之维修、修改、污染、异常操作或处理条件而造成之损坏。因销售本产品而产生的任何保证，包括但不限于适销性和特定用途适用性之保证，仅限于上述内容。

制造商不对仪器的使用损失或其他偶然或间接损害、费用或经济损失，或对此类损害、费用或经济损失的任何索赔或索赔负责。某些州或国家/地区之法律有所差异，因此上述限制可能不适用于您。

⚠️ 最初にお読みください

⚠️ 安全情報

メーターの安全な操作とサービスを確実にするために下記の指示に従ってください。警告に従わないと、重傷につながる恐れがあります。

⚠️ 警告

注意标识可能导致人身伤害或死亡之危险情况。









身体的危害または死亡を引き起こす恐れのある危険な状態および行動を示唆します。

- 測定が行われる設備内での危険な充電部に接触する可能性がある場合は、個別の保護具を使用する必要があります。
- 機器がメーカーによって指定されていない方法で使用される場合、機器が提供するはずの保護が作動しない可能性があります。
- 測定には常に適切な端子、スイッチの位置、および範囲を使用してください。
- 火災や感電のリスクを避けるために、本機を雨や湿気にさらさないでください。
- 概知の電流を使用してメーターの動作を確認してください。問題が疑われる場合は、メーターの修理を依頼してください。
- メーターに記載されている定格電圧/電流を超えて印加しないでください。
- 感電や怪我につながる誤った読み取りを避けるため、バッテリー低下インディケータが表示されたらすぐにバッテリーの交換を行なってください。
- 爆発性ガス埃のある場所でメーターを使用しないでください。
- フレキシブルコードの内側の銅線コードが露出している場合は、フレキシブル電流センサーを使用しないでください。
- フレキシブル電流プローブの取り外しを行う際はテスト中の設備の電源を切るか、適切な保護服を着用してください。
- 感電、電気火傷、アーク放電を引き起こすリスクがあり、絶縁されていない危険な導体の周辺に設置したり、導体から取り外したりしないでください。

⚠ 注意

テスト中のメーター、または機器に損害を与える可能性のある条件と行動を示唆します。メーターを極端な温度と高多湿の環境にさらさないでください。

メーターと取り扱い説明書に記載されている記号

	取扱説明書をご覧ください
	危険な通電導体に設置したり取り外したりしないでください。
	二重または強化絶縁で保護された機器
	バッテリー
	アース
	EU指令に準拠
	この製品を廃棄したり捨てたりしないでください。
	AC測定

メンテナンス

当クランプメーターの修理を試みないでください。ユーザーが修理できる部品はありません。

クリーニング

定期的に乾いた布と洗剤でケースを拭いてください。研磨剤や溶剤は使用しないでください。

電源オン/オフ

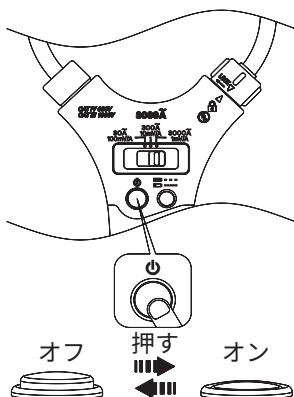

フレキシブルAC電流プローブ

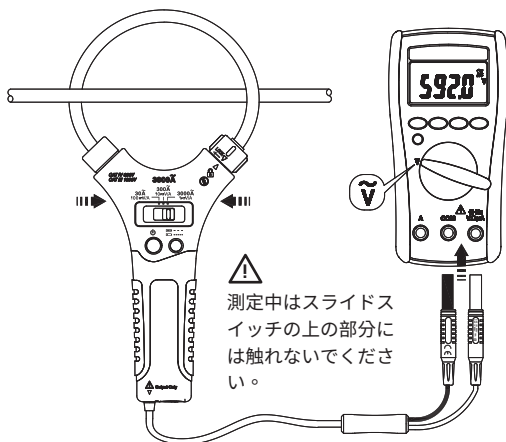

DMをAC3000Vの範囲に設定し、sFlex-Tを適切な範囲に切り替えます。『AC電流』の仕様に従って正しい電流を計算してください。

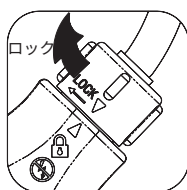
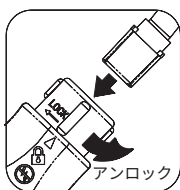

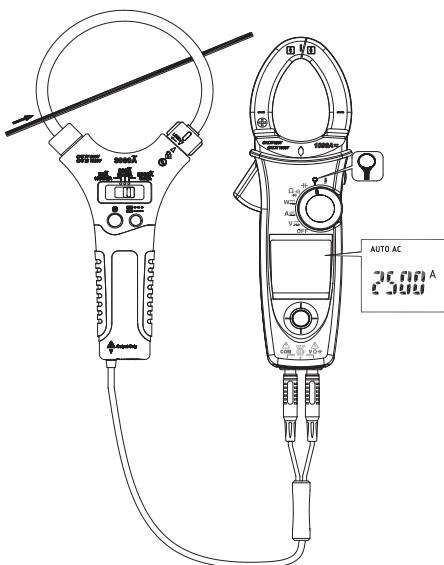

読み取りの正しい単位とスケールを取得するには、フレックスクランプメーターをフレックス機能を備えたクランプメーターまたはDMMに接続してください。クランプメーターまたはDMMをフレックス機能に設定し、フレックスクランプメーターの範囲を3000Aに維持します。

範囲

より良い出力信号を得るには、測定する電流に従って正しい範囲を選択してください。

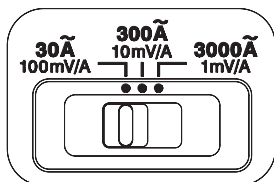

位置	最適な測定範囲	スライドスイッチ
30A	$\leq 30.00A$	100mV/1A
300A	30.0A - 300.0A	10mV/1A
3000A	300A - 3000A	1mV/1A

バッテリー容量インジケータ

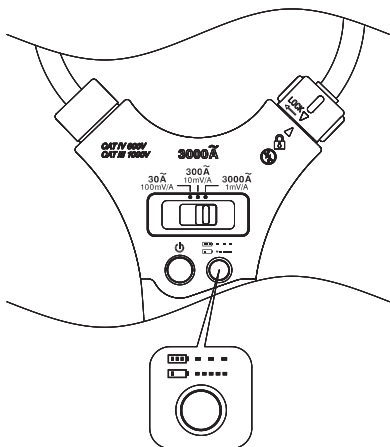

バッテリー容量 $>2.5V$ 、バッテリー容量インジケータが低速で点滅します。

バッテリー容量 $<2.5V$ 、バッテリー容量インジケータが高速で点滅します

電池の交換

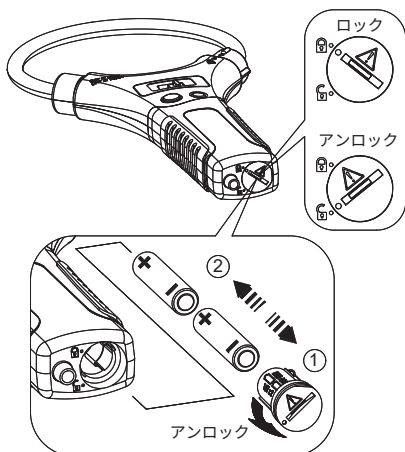

⚠ 注意

バッテリーカバーを開ける前に、導体からメータを取り外し、電源をオフにしてください。

一般仕様

寸法（幅×高さ×奥ゆき）：

約 130mm x 350mm x 25mm

重量（バッテリーなし）：200g

電力要件：AAAサイズバッテリー ×2

バッテリー寿命：160時間アルカリバッテリー

低バッテリーの兆候：

電圧が動作電圧を下回ると、バッテリーインディケータが点滅します。

最大導体サイズ：コイルサイズ

安全基準：

EN61010-1, EN61010-2-032, EN61010-031

EN61326-1

CAT IV 600V, CAT III 1000V

環境仕様

屋内での使用

汚染度：2

最高動作高度：2000m (6562 ft)

動作温度と相対湿度：

0°C - 30°C, $\leq 80\%RH$

30°C - 40°C, $\leq 75\%RH$

40°C - 50°C, $\leq 45\%RH$

保管温度：

-20°C～60°C、0から80% RH（バッテリーなし）

温度係数：

0.2 x (指定された精度) / °C, < 18°C, > 28°C

衝動振動：正弦波振動MIL-PRF-28800F（5-55 Hz、最大 3g）

落下からの保護：硬い木材やコンクリートの床に4フィート高度から落下

電気の仕様

精度は、 $23^{\circ}\text{C} \pm 5^{\circ}\text{C}$ 、相対湿度80%R.H.未満で、 \pm （読み取り値の%+最下位桁のカウント）として示されます、精度は、構成後1年間指定されます。

最大出力電圧：4.5Vpeak

クランプの位置誤差：

精度と位置誤差は、中央に配置された一次導体が最適な位置にあり、外部電解や磁界がなく、動作温度範囲内にあることを前提としています。

	sFlex-18T	誤差
最適地からの距離 (mm)	35	$\pm 1.0\%$
	50	$\pm 1.5\%$
	60	$\pm 2.0\%$

AC 電流

範囲	出力電圧	精度
30.00A	100mV/1A	45Hz- 500Hzの場合 \pm (フルスケールの3%)
300.0A	10mV/1A	
3000A	1mV/1A	

出力ノイズ：各範囲で $< 5\text{mV}$

最大出力電圧：4.5Vpeak

限定的保証

このメーターは、購入日から3年間、材料および製造上の欠陥に対して最初の購入者に保証されます。この保証期間中、製造者は、そのオプションとして、欠陥または誤作動の検証を条件として、欠陥のあるユニットを交換または修理します。

この保証は、ヒューズ、使い捨てバッテリー、または乱用、怠慢、事故、不正修理、改造、汚染、または異常な操作や取り扱いによる損傷には適用されません。この製品の販売から生じる黙示の保証は、商品性および特定の目的への適合性の黙示の保証を含みますが、これに限定されません。

製造業者は、機器の使用不能またはその他の偶発的または結果的な損害、費用、経済的損失、またはそのような損害、費用、経済的損失に対する請求に対して、責任を負わないものとします。一部の州または国の法律が異なるため、上記の制限または除外がお客様に適用されない場合があります。

Прочтите перед использованием

Безопасность

Следуйте приведенным ниже инструкциям, в противном случае это может привести к серьезным травмам.

Внимание









Обозначает опасные условия и действия, которые могут привести к травмам или смерти.

- Необходимо использовать защиту при измерении **ОПАСНЫХ ЧАСТЕЙ ПОД НАПРЯЖЕНИЕМ**.
- Если устройство используется способом, не указанным производителем, защита может быть нарушена
- Всегда используйте правильные клеммы и диапазон для измерений
- Чтобы снизить риск поражения током не мочите устройство и не используйте под дождем
- Перед использованием проверьте работу устройства, измерив известный источник напряжения. В случае сомнений обратитесь в сервисный центр
- Не измеряйте напряжение выше указанного на устройстве
- Во избежание ложных показаний, которые могут привести к поражению электрическим током и травмам, заменяйте батарею, как только появляется индикатор низкого заряда батареи
- Не используйте устройство рядом с взрывоопасным газом или паром.
- Не используйте устройство, если виден внутренний медный провод изоляции гибкого шнура
- Обесточьте устройство или наденьте защитную одежду во время установки и снятия Гибкого Датчика Тока
- Не применяйте и не снимайте с **НЕИЗОЛИРОВАННЫХ ПРОВОДОВ ПОД НАПРЯЖЕНИЕМ**, которые могут вызвать поражение электрическим током, электрический ожог или вспышку дуги.

Внимание

Условия и действия, которые могут вызвать ПОВРЕЖДЕНИЕ устройства или измеряемого оборудования.

Символы на Устройстве и в Руководстве

	См. Руководство
	Не применяйте и не снимайте зажим с проводов, находящихся под ОПАСНЫМ НАПРЯЖЕНИЕМ..
	Устройство защищено двойной изоляцией
	Батарея
	Заземление
	Соответствует директивам ЕС
	Раздельный сбор
	Измерение AC

Обслуживание

Не пытайтесь починить самостоятельно. Не содержит деталей для обслуживания пользователем. Ремонт и осмотр должны проводить профессионалы.

Чистка

Регулярно протирайте корпус сухой тканью и моющим средством, но не используйте агрессивные растворители

Питание Вкл/Выкл

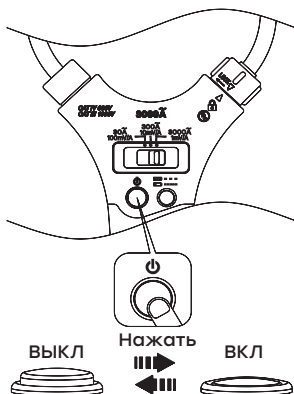

Гибкий измеритель AC

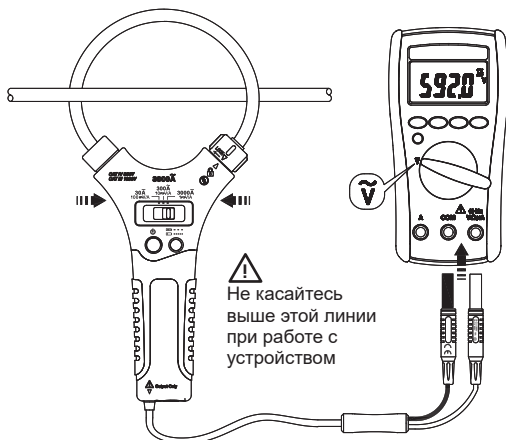

Установите диапазон 3000V AC и переключите sFlex-T на подходящий диапазон. Рассчитайте напряжение в соответствии с настройкой «Измерение AC».

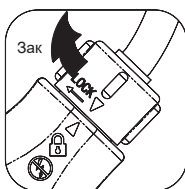
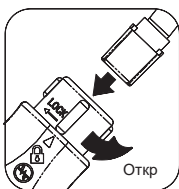

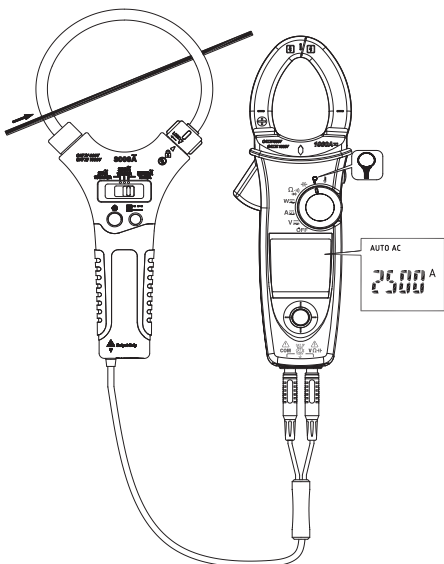

Чтобы получить точный масштаб показаний, подключите Гибкий Токоизмерительный Прибор с помощью зажима или мультиметра. Установите зажим или мультиметр на функцию Flex и поддерживайте диапазон измерения на уровне 3000 А.

Диапазон

Чтобы получить наилучший сигнал, выберите правильный диапазон в соответствии с измеряемым ТОКОМ.

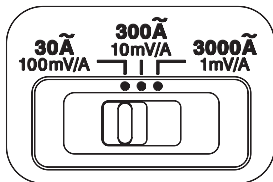

Позиция	Лучший диапазон измерения	Перекл.
30A	$\leq 30.00A$	100mV/1A
300A	30.0A - 300.0A	10mV/1A
3000A	300A - 3000A	1mV/1A

Индикатор Заряда Батарей

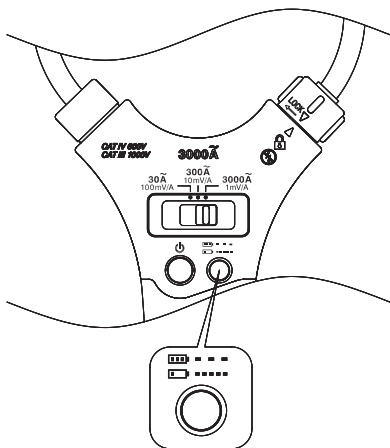

Заряд батареи > 2.5V, индикатор заряда батареи мигает редко.

Заряд батареи < 2.5V, индикатор заряда батареи мигает часто.

Замена Батарей

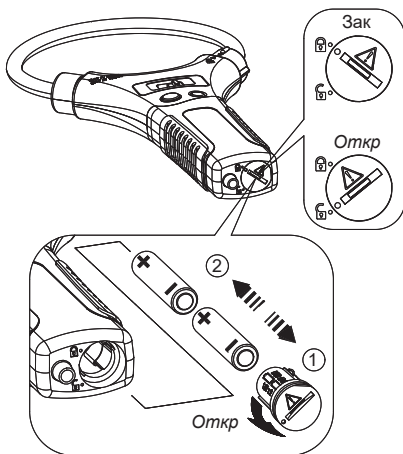

⚠ Внимание

Снимите измеритель с проводника и выключите питание, прежде чем открывать крышку батарейного отсека.

Общие Характеристики

Габариты (Ш x В x Д) :

Прим. 130mm x 350mm x 25mm

Вес(без батареи) : 200 грамм

Требования к питанию: батарея размера AAA x 2

Срок службы батареи : 160 часов

АЛКАЛИНОВАЯ батарея

Индикатор низкого заряда :

индикатор начнет мигать, если заряд опустится ниже рабочего напряжения

Макс. размер для измерения : размер катушки

Стандарты Безопасности :

EN61010-1, EN61010-2-032, EN61010-031

EN61326-1

CAT IV 600V, CAT III 1000V

Условия Эксплуатации

Внутри помещения.

Уровень Загрязнения : 2

Рабочая высота : 2000m (6562 ft) **Рабочая**

температура и влажность :

0°C - 30°C, влажность ≤ 8 0%

30°C - 40°C, влажность ≤ 7 5%

40°C - 50°C, влажность ≤ 4 5% **Температура**

хранения :

-20°C - 60°C, влажность 0 до 80% RH (без батареи).

Температурный коэффициент :

0.2 x (Указ. точность) / °C, < 18°C, > 28°C

Вибрация : Синусоидальная вибрация

MIL-PRF-28800F (5-55 Hz, 3g макс.)

Защита от падения : с высоты 4 фута на

балку на бетоне

Электрические Спецификации

Точность \pm (% считывания + количество младших разрядов) при $23^{\circ}\text{C} \pm 5^{\circ}\text{C}$ (влажность $\leq 80\%$). Точность в течение одного года после калибровки.

Макс. вых. напр.: 4.5V пик

Погрешность позиционирования:

Предполагается, что первичный провод в оптимальном положении, нет внешнего электрического или магнитного поля, диапазон температур рабочий.

	sFlex-18T	Погр
Дистанция от оптимальной (mm)	35	$\pm 1.0\%$
	50	$\pm 1.5\%$
	60	$\pm 2.0\%$

Ток AC

Диапазон	Вых. напр.	Точность
30.00A	100mV/1A	$\pm(3\%$ полн. шкалы) для 45Hz - 500Hz
300.0A	10mV/1A	
3000A	1mV/1A	

Выходной шум : < 5mV для каждого диапазона.

Макс. вых. Напр. : 4.5V пик

Ограниченная Гарантия

Первому покупателю этого устройства предоставляется гарантия от дефектов материалов при производстве в течение 3 лет с даты покупки. В течение гарантийного периода производитель, по своему усмотрению, заменит или отремонтирует дефект при условии наличия дефекта или неисправности.

Эта гарантия не распространяется на одноразовые батареи или повреждения в результате неправильного или небрежного обращения, несчастного случая, несанкционированного ремонта или модифицирования, загрязнения или эксплуатации в ненадлежащих условиях. Любые гарантии, вытекающие из продажи этого продукта, включая гарантии товарной пригодности и пригодности для определенных целей, ограничиваются вышеупомянутой информацией.

Производитель не несет ответственности за невозможность использования устройства, а также побочные или косвенные убытки, расходы или экономические убытки, а также за любые претензии, включая претензии в отношении подобного ущерба, расходов или экономических потерь. Законы некоторых стран или штатов различаются, поэтому указанные выше ограничения или исключения могут не относиться к вам.



www.appatech.com

APAC

MGL APPA Corporation

✉ cs.apac@mgl-intl.com

Flat 4-1, 4/F, No. 35,
Section 3 Minquan East Road,
Taipei, Taiwan

Tel: +886 2-2508-0877

台灣

產品名稱: 軟性電流鉗表
製造年月: 請見盒內產品背面標籤上標示
生產國別: 請見盒底
使用方法: 請參閱內附使用手冊
注意事項: 請依照內附說明文件指示進行操作
製造商: 邁世國際瑞星股份有限公司
經銷商: 邁世國際瑞星股份有限公司
地址: 台北市中山區民權東路三段35號4樓
信箱: cs.apac@mgl-intl.com
電話: 02-2508-0877

中国

产品名称: 软性电流探针表
产地: 台湾
生产企业: 迈世国际瑞星股份有限公司
进口企业: 广东迈世测量有限公司
地址: 东莞市清溪镇埔星东路72号
客服热线: 400-099-1987
客服邮箱: cs.cn@mgl-intl.com



Incorporated with MGL

700020051 JULY 2021 V1

©2021 MGL International Group Limited. All rights reserved.
Specifications are subject to change without notification.